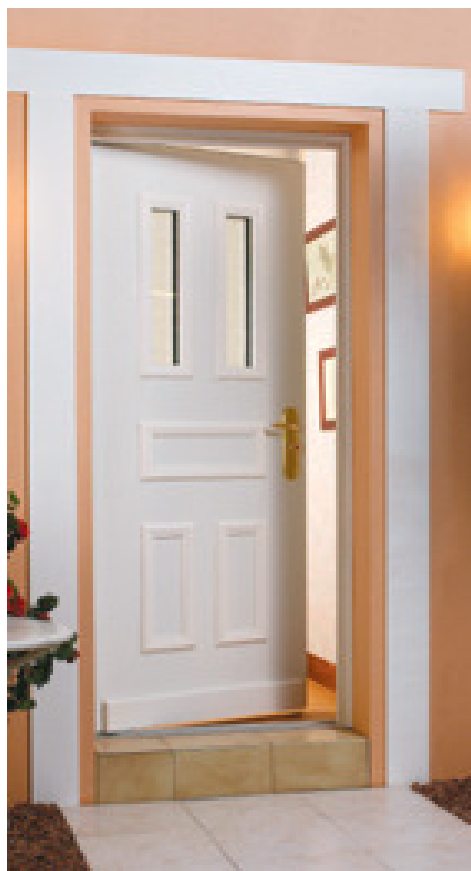

A2P BP1

Début de commercialisation: 2005 en remplacement de la Forges P102 P (1997-2005)

- Serrure type Vertipoint T A2P* (2 crochets basculants) + pêne ½ tour + double pêne central
- Cylindre monobloc à lanterne (**FORSTYL S**)
- Cylindre monobloc à panneton profil Européen **NON** débrayable, longueur 45/40 (**FORSTYL E**)
- Classement A*3 / E*3B / V*C4
- Stabilité Classe 3

Hauteur porte: (M)

- De 1950 à 2355 mm suivant type de prébâti
- Passage libre fini de 1925 à 2275 mm

Largeur porte: (B)

- De 750 à 1160 mm suivant type de prébâti
- Passage libre fini de 700 à 1000 mm

Main et sens:

- à Droite ou à Gauche en tirant

Divers:

- 3 Paumelles de 140 mm + 3 pannetons coniques Ø 15mm.
- Couleur bâti et vantail: **Blanc RAL 1013, Blanc cassé RAL 9010, Marron RAL 8014, Bleu RAL 5010, Bordeaux RAL 3004, Vert RAL 6005, Bleu saphir RAL 5003, Bleu gris RAL 5008, Gris béton RAL 7023, Gris bleu RAL 7031, Gris clair RAL 7035, Vert pâle RAL 6021, Gris RAL7016, Noir RAL905** ou à **Peindre.**
- Le bâti est de la couleur de la face du vantail (au choix sur chaque face)
- Version avec vitrage ou sans vitrage (le vitrage peut être changé)
- Version avec moulures basses ou sans moulures basses (**UNIQUEMENT** en version avec vitrage)
- Version avec cylindre profil Européen (FORSTYL "E")**

**Bâtis:**

4 faces épaisseur 20/10è avec barre de seuil aluminium anodisé ton naturel 20mm ou balai automatique

Vantail: Composition d'un vantail
de l'extérieur vers l'intérieur

- décor extérieur 15/10è aluminium thermo laqué époxy
- isolant extérieur 6mm polystyrène expansé
- une tôle acier 20/10è, sur laquelle sont soudées la poutre serrure, la ligne arrière (paumelles + pannetons anti-dégondage) une traverse haute et une traverse basse
- isolant intérieur 50mm polystyrène extrudé
- tôle intérieur 8/10è acier électrozingué
- décor intérieur 15/10è aluminium thermo laqué epoxy

Serrure:

Serrure de type Vertipoint T 2 pènes crochets basculants

Vitrage (en option)

Composition du vitrage de l'intérieur vers l'extérieur

- vitrage de décoration épaisseur 4 mm (12 finitions de vitrage disponibles)
- vide d'isolation
- Vitrage feuilleté retardateur d'effraction (classe 8 selon EN 356), 3 plaques de verre séparées par des films de PVB (épaisseur totale 22mm)
- épaisseur totale du vitrage 32mm

Existe en version avec cylindre profil européen (FORSTYL "E")

Microviseur en option

FORSTYL "S"

PRÉBATIS DISPONIBLE

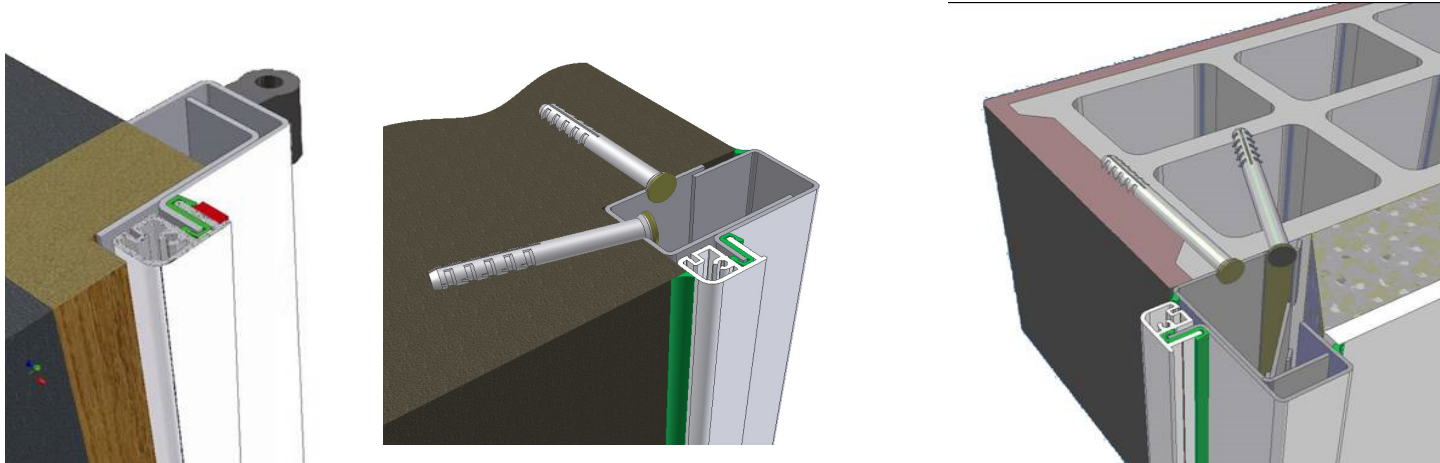

2ème monte	tubulaire / à sceller	arrêt de doublage
Largeur (B) Mini / Maxi 750mm / 1050mm	Largeur (B) Mini / Maxi 830mm / 1125mm	Largeur (B) Mini / Maxi 750mm / 1050mm
Hauteur (M) Mini / Maxi 1950mm / 2300mm	Hauteur (M) Mini / Maxi 1990mm / 2335mm	Hauteur (M) Mini / Maxi 1950mm / 2300mm
Profondeur (F) Mini / Maxi 25 mm / 45 mm		Profondeur (F) Mini / Maxi 50 mm / 110 mm

en tableau
Largeur (B) Mini / Maxi 865mm / 1160mm
Hauteur (M) Mini / Maxi 2010mm / 2355mm
Profondeur (F) Mini / Maxi 80 mm / 180 mm

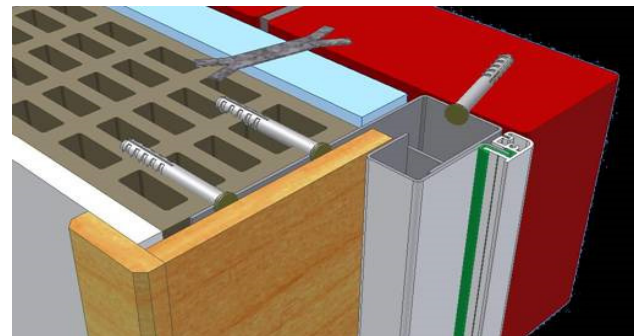

Cylindre de remplacement 1*

PIECES DETACHEES

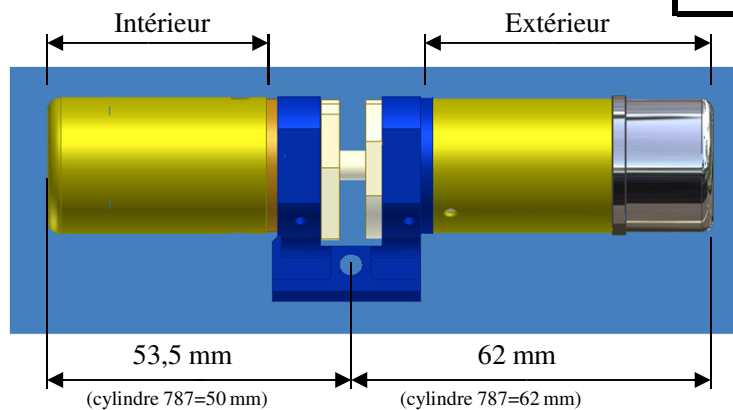

Joint Tubulaire Vantail
(7m)

70406400

Joint bâti mousse (6m)

70406800

Joint bâti lèvres (6m)

72453800

Axes à billes + vis réglage
(X 3)

72452500



F3D doré: 75051020 787 Z doré: 75005720
F3D chromé: 75051030 787 Z chromé: 75005780

Microviseur

Doré 73171020
Chromé 73171080



MBL

Droite
72453143

Gauche
72453144

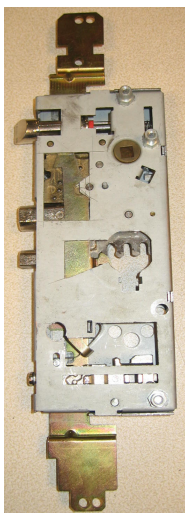

Carré à bascule (X 5)

70499250



FORSTYL "S"

PIECES DETACHEES

Cache paumelles (X 6)

Blanc Ral 1013	Bleu Ral 5010
72452600	72452650
Blanc Ral 9010	Bleu saphir Ral 5003
72452610	72452630
Marron Ral 8014	Bleu gris Ral 5008
72452620	72452640
Bordeaux Ral 3004	Gris béton Ral 7023
72452660	72452680
Vert Ral 6005	Gris bleu Ral 7031
72452670	72452690
Vert pâle Ral 6021	Gris clair Ral 7035
72452700	72452590

Fourreaux



Doré	70413720
Chromé	70413780



Master ligne *

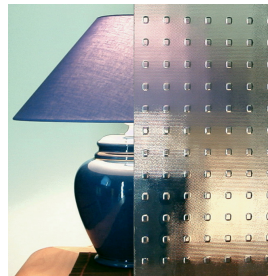

Master carré *



Niagara *

* Vitrages NON disponible avec les versions 10 et 15



Delta clair

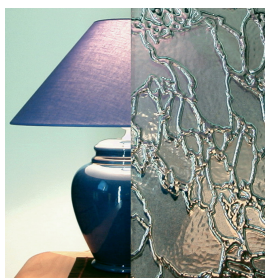

Delta mat



Imprimé 200



TYPES DE VITRAGES



Neutre



Dépoli acide

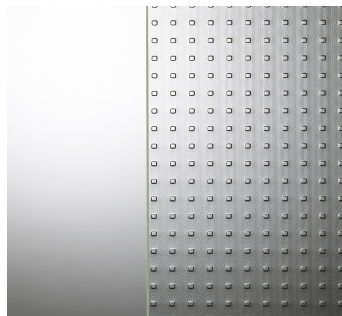

Master carré *



Imprimé 200



Master ligne *

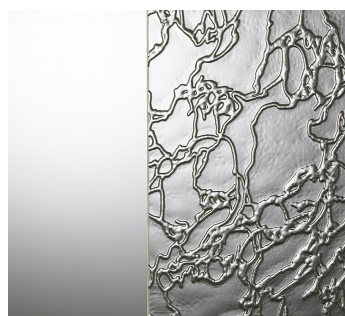

Delta clair



Delta mat

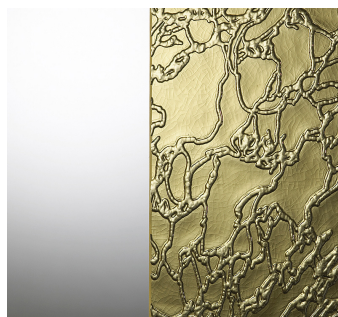

Delta jaune



Niagara *

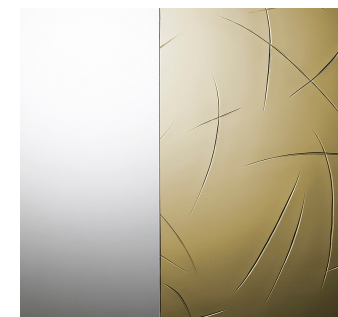

Antique Jaune

*** Vitrages NON disponible avec les versions 10 et 15**

FORSTYL "S"

VERSIONS DISPONIBLES

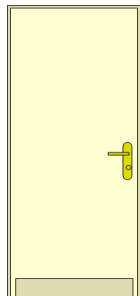

Version 0
Sans vitrage

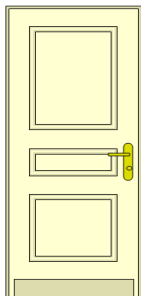

Version 1
Sans vitrage

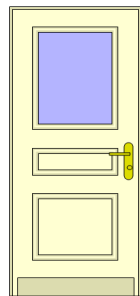

Version 1
Avec vitrage

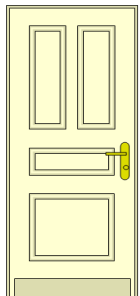

Version 2
Sans vitrage

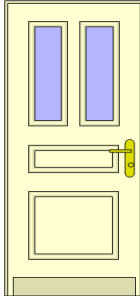

Version 2
Avec vitrage



Version 3
Sans vitrage

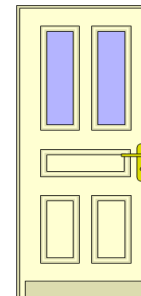

Version 3
Avec vitrage

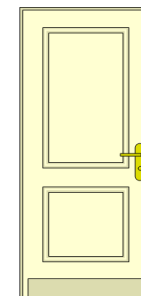

Version 4
Sans vitrage



Version 4
Avec vitrage

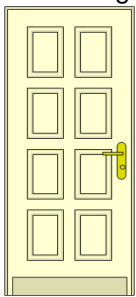

Version 5
Sans vitrage

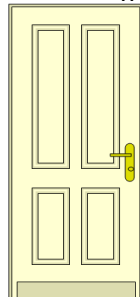

Version 6
Sans vitrage



Version 6
Avec vitrage

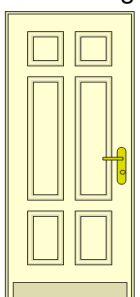

Version 7
Sans vitrage

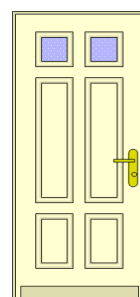

Version 7
Avec vitrage

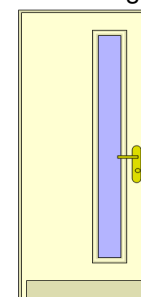

Version 8
Avec vitrage

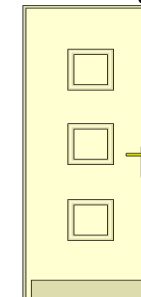

Version 9
Sans vitrage

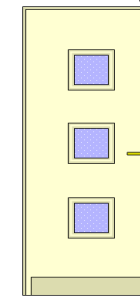

Version 9
Avec vitrage

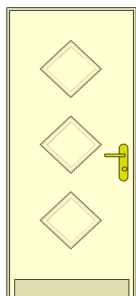

Version 10
Sans vitrage

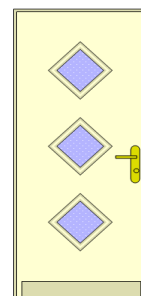

Version 10
Avec vitrage

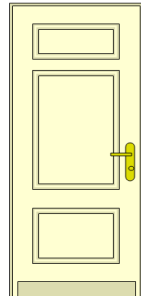

Version 11
Sans vitrage

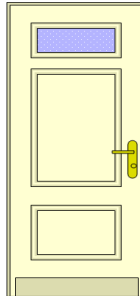

Version 11
Avec vitrage

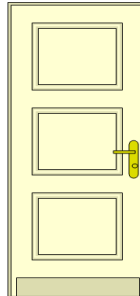

Version 12
Sans vitrage

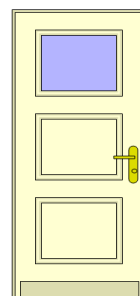

Version 12
Avec vitrage

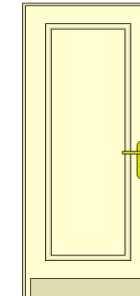

Version 13
Sans vitrage

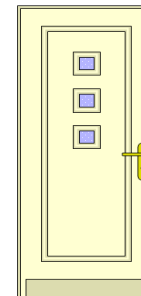

Version 14
Avec vitrage

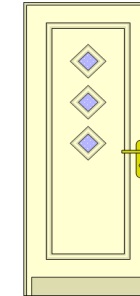

Version 15
Avec vitrage

Couleurs



Blanc RAL 9010

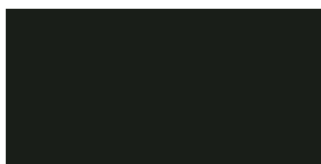

Vert RAL 6005

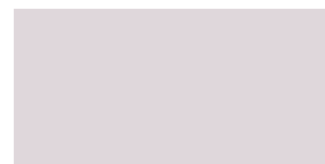

Gris clair RAL 7035

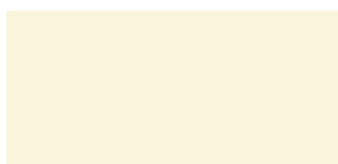

Blanc cassé RAL 1013



Bleu saphir RAL 5003



Vert pâle RAL 6021



Marron RAL 8014



Bleu gris RAL 5008



Gris bleu RAL 7031



Bleu RAL 5010



Bordeaux RAL 3004



Gris béton RAL 7023

FORSTYL "S" ÉQUIPEMENTS Gamme Classique

1/2 ensemble MOBILE intérieur



Doré
72411100

Chromé
72411130

1/2 ensemble FIXE Extérieur Pommeau central



Doré
72417640

Chromé
72417680

1/2 ensemble FIXE Extérieur Bouton



Doré 72412100

Chromé 72412130



1/2 ensemble FIXE Extérieur Aileron



Doré 72412200

Chromé 72412230



1/2 ensemble MOBILE Extérieur



Doré

Droite 72412303
Gauche 72412304

Chromé

Droite 72412333
Gauche 72412334



Ensemble Riviera Doré Clair (Forstyl E Uniquement)

Ensemble Fixe / Mobile

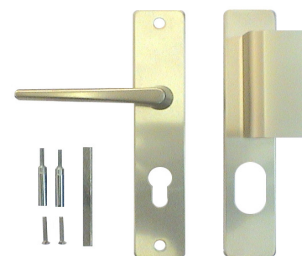

Droite
72414493

Gauche
72414494

Ensemble Mobile / Mobile

72414500

1/2 ensemble FIXE Extérieur Pommeau central



Doré
72417640

Chromé
72417680

Poignée de tirage



Doré 72417440

Chromé 72417480

FORSTYL "S" ÉQUIPEMENTS Gamme Peinte

1/2 ensemble MOBILE intérieur



Blanc Ral 1013	Bleu Ral 5010
72411340	72411370
Blanc Ral 9010	Bleu saphir Ral 5003
72411310	72411380
Marron Ral 8014	Bleu gris Ral 5008
72411390	72411350
Bordeaux Ral 3004	Gris béton Ral 7023
72411320	72401350
Vert Ral 6005	Gris bleu Ral 7031
72411360	72411330
Vert pâle Ral 6021	Gris clair Ral 7035
72401360	72411300

1/2 ensemble FIXE Extérieur Bouton



Blanc Ral 1013	Bleu Ral 5010
72422140	72422170
Blanc Ral 9010	Bleu saphir Ral 5003
72422110	72422180
Marron Ral 8014	Bleu gris Ral 5008
72422190	72422150
Bordeaux Ral 3004	Gris béton Ral 7023
72422120	72402150
Vert Ral 6005	Gris bleu Ral 7031
72422160	72422130
Vert pâle Ral 6021	Gris clair Ral 7035
72402160	72422100

1/2 ensemble FIXE Extérieur Aileron



Blanc Ral 1013	Bleu Ral 5010
72422240	72422270
Blanc Ral 9010	Bleu saphir Ral 5003
72422210	72422280
Marron Ral 8014	Bleu gris Ral 5008
72422290	72422250
Bordeaux Ral 3004	Gris béton Ral 7023
72422220	72402250
Vert Ral 6005	Gris bleu Ral 7031
72422260	72422230
Vert pâle Ral 6021	Gris clair Ral 7035
72402260	72422200

1/2 ensemble MOBILE Extérieur



Blanc Ral 1013	Bleu Ral 5010
Droite 72422343	Droite 72422373
Gauche 72422344	Gauche 72422374
Blanc Ral 9010	Bleu saphir Ral 5003
Droite 72422313	Droite 72422383
Gauche 72422314	Gauche 72422384
Marron Ral 8014	Bleu gris Ral 5008
Droite 72422393	Droite 72422353
Gauche 72422394	Gauche 72422354
Bordeaux Ral 3004	Gris béton Ral 7023
Droite 72422323	Droite 72402353
Gauche 72422324	Gauche 72402354
Vert Ral 6005	Gris bleu Ral 7031
Droite 72422363	Droite 72422333
Gauche 72422364	Gauche 72422334
Vert pâle Ral 6021	Gris clair Ral 7035
Droite 72402363	Droite 72422303
Gauche 72402364	Gauche 72422304

FORSTYL "S" 2ème Monte

Déterminer les cotes B et M: Les cotes sont à relever en fond de feuillure, en mm

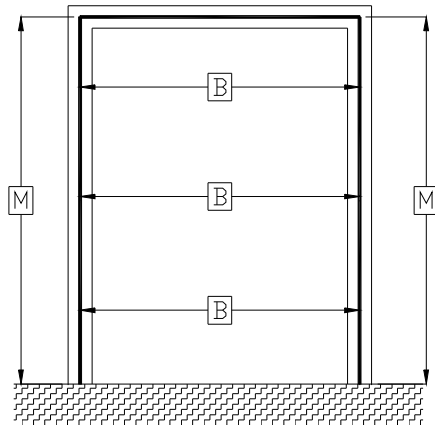

- Retenir les cotes:
(B): minimum
(M): minimum
et arrondir à une cote inférieure se terminant par 0 ou 5

Exemples:
B minimum = 934, arrondir à 930 ou 925
M minimum = 2044, arrondir à 2040 ou 2035

(suivant l'état du bâti existant)
(suivant l'état du bâti existant)

- La cote (F) correspond au fond de feuillure

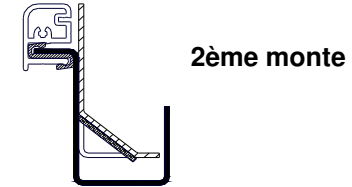

Porter ces valeurs arrondies B et M, ainsi que la valeur F exacte sur le bon de commande

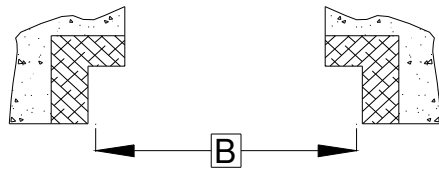
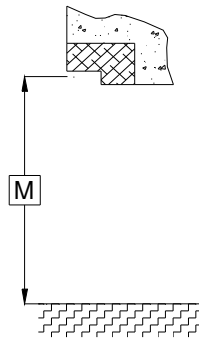

Définition du modèle en fonction des valeurs (B) et (M) arrondies et (F)

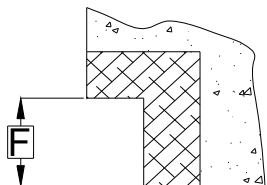

	MINI	MAXI
Largeur B	750	1050
Hauteur M	1950	2300
Profondeur F	25	45

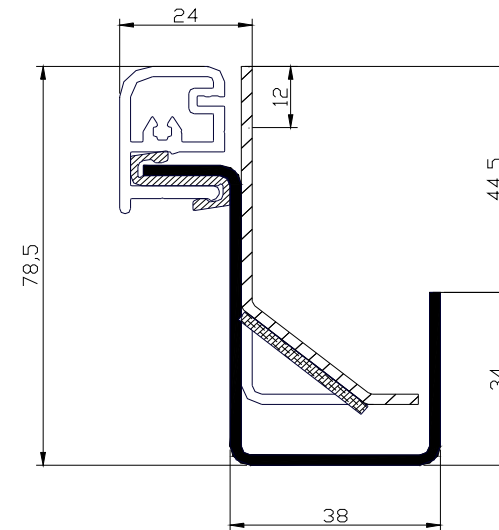

FORSTYL "S" Arrêt de doublage

Déterminer les cotes Bd et Md: Les cotes sont à relever en baie, en mm

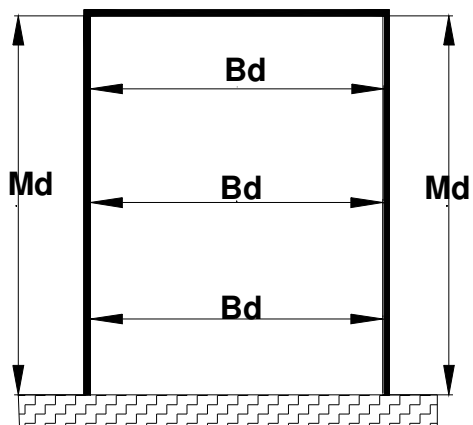

- Retenir les cotes:

(Bd): minimum

(Md): minimum

et arrondir à une cote supérieure se terminant par 0 ou 5

Exemples:

Bd minimum = 934, arrondir à 940

Md minimum = 2047, arrondir à 2055

La cote (Fd) correspond à la profondeur du tableau

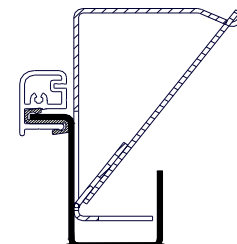

Arrêt de doublage

(suivant l'état du bâti existant)

(suivant l'état du bâti existant)

Porter ces valeurs arrondies Bd et Md, ainsi que la valeur Fd exacte sur le bon de commande

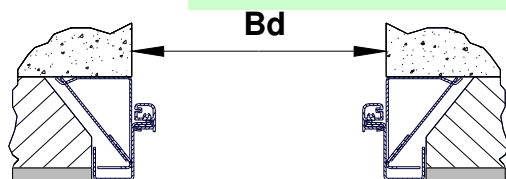
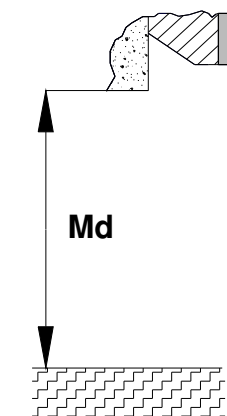

Définition du modèle en fonction des valeurs (Bd) et (Md) arrondies et (Fd)

	MINI	MAXI
Largeur Bd	750	1050
Hauteur Md	1950	2300
Profondeur Fd	50	110

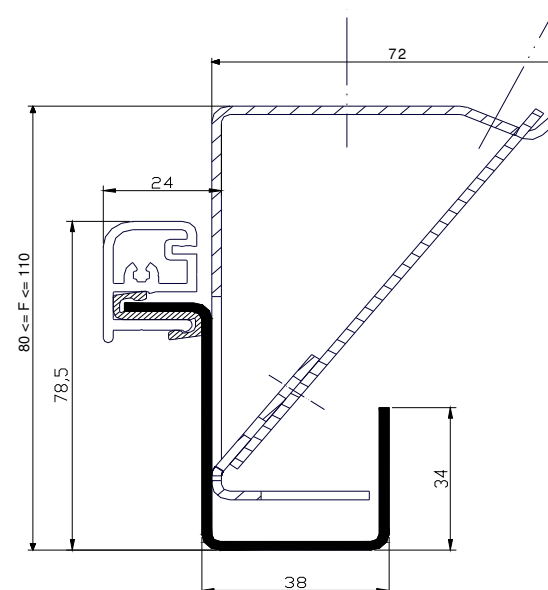

FORSTYL "S" En tableau

Déterminer les cotes Bt et Mt: Les cotes sont à relever en baie, en mm

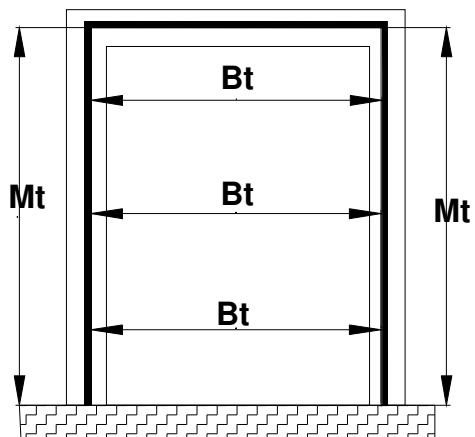

- Retenir les cotes:

(Bt): minimum

(Mt): minimum

et arrondir à une cote inférieure se terminant par 0 ou 5

Exemples:

Bt minimum = 934, arrondir à 930

Mt minimum = 2044, arrondir à 2040 ou 2035

(suivant l'état du bâti existant)

(suivant l'état du bâti existant)

La cote (Ft) correspond à la feuillure du tableau

En tableau

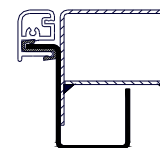

Porter ces valeurs arrondies Bt et Mt, ainsi que la valeur Ft exacte sur le bon de commande

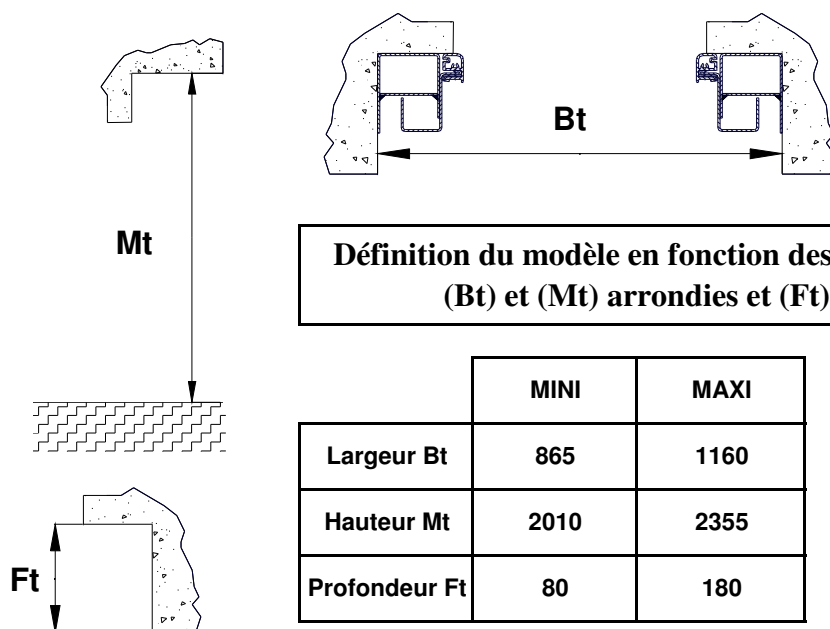

Définition du modèle en fonction des valeurs (Bt) et (Mt) arrondies et (Ft)

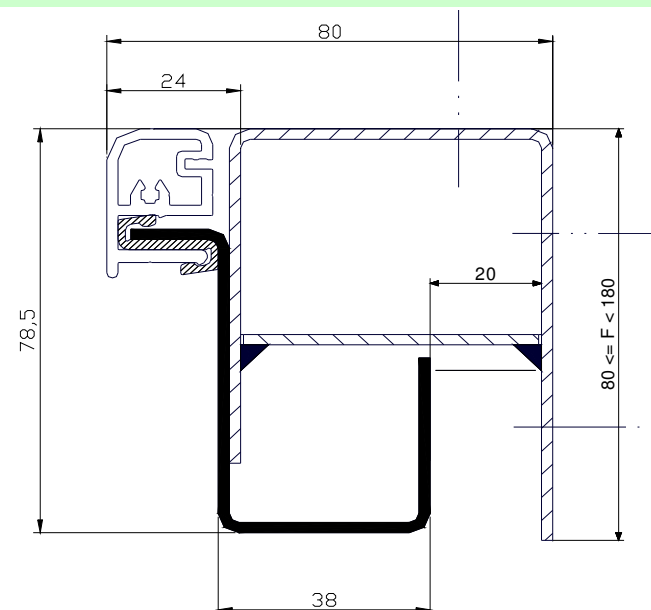

FORSTYL "S" Tubulaire prêt bâti 3 faces

Déterminer les cotes B et M: Les cotes sont à relever en fond de feuillure, en mm

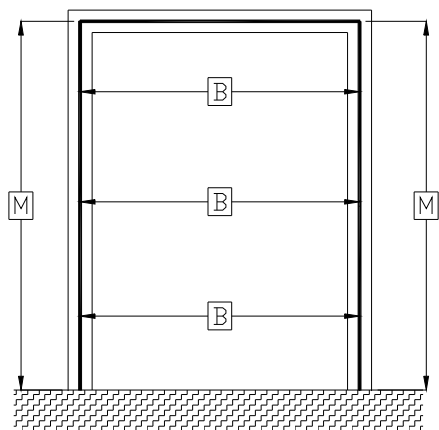

- Retenir les cotes:

(B): minimum

(M): minimum

et arrondir à une cote inférieure se terminant par 0 ou 5

Exemples:

B minimum = 934, arrondir à 930 ou 925

M minimum = 2044, arrondir à 2040 ou 2035

(suivant l'état du bâti existant)

(suivant l'état du bâti existant)

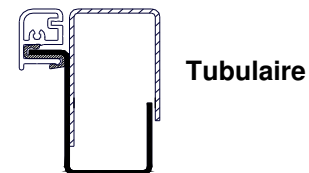

Porter ces valeurs arrondies (B et M) sur le bon de commande

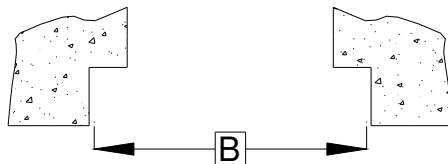
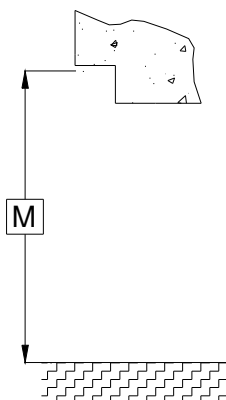

Définition du modèle en fonction des valeurs (B) et (M) arrondies

	MINI	MAXI
Largeur B	830	1125
Hauteur M	1990	2335

